

The STIHL logo is displayed in white, bold, italicized capital letters on an orange rectangular background in the top right corner of the advertisement.The background of the advertisement is a photograph of a man with grey hair, wearing safety glasses, orange ear protection, and a dark green long-sleeved shirt. He is using a STIHL chainsaw to cut a log on a metal log stand. Sawdust is flying through the air. The setting is outdoors, with a wooden building behind him and trees in the background. The left side of the image is partially obscured by a white text box.

**МЫ ВСЕГДА ГОТОВЫ
ПРОКОНСУЛЬТИРОВАТЬ ВАС**

**КАК ВЫБРАТЬ
И ЭКСПЛУАТИРОВАТЬ
МОТОПИЛУ**



электронная
версия

STIHL.RU
8 800 4444 180
INFO@STIHL.RU

СОДЕРЖАНИЕ

- | | | |
|------|---|-----------|
| 1. | Как выбрать мотопилу для частного использования | 4 |
| 1.1. | Электрические пилы | 6 |
| 1.2. | Аккумуляторные пилы | 10 |
| 1.3. | Бензиновые пилы | 14 |
| 2. | Инновации STIHL для профессионалов | 20 |
| 3. | Ассортимент пильной гарнитуры | 28 |
| 4. | Средства индивидуальной защиты | 34 |
| 5. | Руководство по эксплуатации | 36 |
| 5.1. | Электрических и аккумуляторных пил | 36 |
| 5.2. | Бензиновых пил | 38 |
| 6. | Обслуживание пильной гарнитуры | 42 |
| 7. | Ответы на часто задаваемые вопросы | 44 |

ВВЕДЕНИЕ

STIHL является самой продаваемой маркой бензопил в мире. С 1926 года компания постоянно совершенствует технологии, чтобы сделать работу частных и профессиональных пользователей по всему миру комфортнее.

На сегодняшний день линейка мотопил STIHL включает в себя агрегаты абсолютно разного назначения под любые запросы. Для частных пользователей это, прежде всего, агрегаты для заготовки дров, строительных работ, туризма. Для профессионалов – мотопилы для валки деревьев, карвинга, арбористики. Эксперты STIHL советуют тщательно подходить к выбору цепной пилы, так как от этого зависит, насколько агрегат будет соответствовать всем вашим задачам, насколько комфортно и удобно вам будет работать.

Это руководство поможет вам выбрать модель, исходя из ваших задач и потребностей, и правильно эксплуатировать агрегат.



КАК ВЫБРАТЬ МОТОПИЛУ ДЛЯ ЧАСТНОГО ИСПОЛЬЗОВАНИЯ



ЭЛЕКТРИЧЕСКИЕ ПИЛЫ

Электропилы подходят вам, если вы уверены, что будете использовать агрегат только в местах, близких к электроснабжению. Мощные двигатели электрических пил STIHL гарантируют эффективную работу, а достаточно небольшой вес (около 4,5 кг), низкий уровень шума и отсутствие выхлопа делают их удобными при эксплуатации даже в помещении.

Необходимо учитывать ограничения по радиусу использования, связанные с длиной кабеля. Для корректной бесперебойной работы электропилы важно правильно подобрать сечение провода и обеспечить стабильное электроснабжение. Перепады напряжения могут пагубно сказаться на работе агрегата.

ЭКОЛОГИЧНОСТЬ	★★★★★
МОБИЛЬНОСТЬ	★☆☆☆☆
КОМФОРТ	★★★★★
МОЩНОСТЬ/ПРОИЗВОДИТЕЛЬНОСТЬ	★★★★☆
ПРОСТОТА В ЭКСПЛУАТАЦИИ	★★★★★
РАБОТА В СЛОЖНЫХ ПОГОДНЫХ УСЛОВИЯХ	★☆☆☆☆

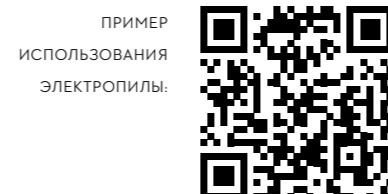

АККУМУЛЯТОРНЫЕ ПИЛЫ

Аккумуляторные пилы мобильны и просты в эксплуатации, а благодаря низкому уровню шума и отсутствию выхлопа ими будет комфортно работать даже в помещении. Такие пилы работают на мощных съемных литий-ионных аккумуляторах, оснащенных индикатором заряда. Некоторые модели возможно эксплуатировать при небольшом дожде. Вы можете пользоваться одним аккумулятором для работы с различными агрегатами: мотокосами, мотоножницами, воздуходувными устройствами, газонокосилками. Необходимо только подбирать модели одной серии.



ЭКОЛОГИЧНОСТЬ	★★★★★
МОБИЛЬНОСТЬ	★★★★☆
КОМФОРТ	★★★★★
МОЩНОСТЬ/ПРОИЗВОДИТЕЛЬНОСТЬ	★★★★☆
ПРОСТОТА В ЭКСПЛУАТАЦИИ	★★★★★
РАБОТА В СЛОЖНЫХ ПОГОДНЫХ УСЛОВИЯХ	★★★★☆

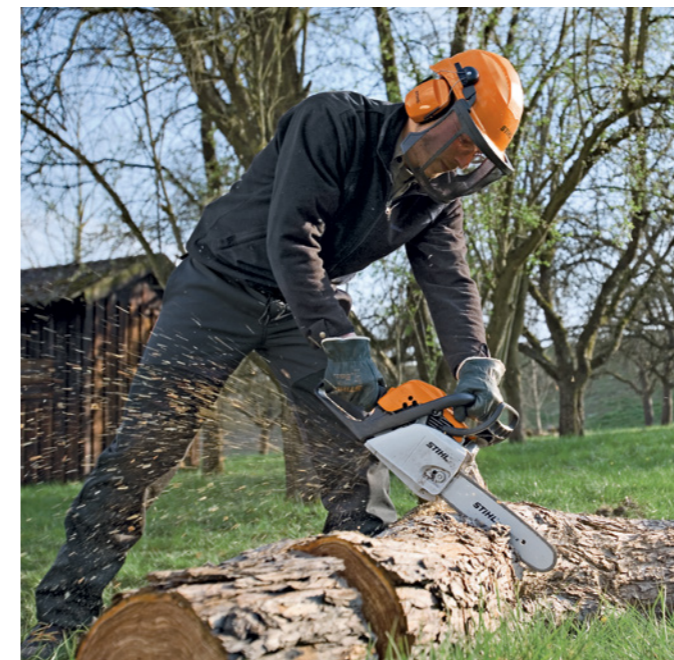

БЕНЗИНОВЫЕ ПИЛЫ

Предпочтение бензиновой пиле отдадут не только профессионалы — ее с успехом используют и частные пользователи, выполняя качественную работу на собственном дачном участке. Данный тип цепных пил мощнее аккумуляторных и электрических аналогов, но сложнее в эксплуатации. Бензопилы лучше всего подходят для продолжительных работ в сложных погодных условиях. Также стоит отметить их мобильность и отсутствие потребности в электропитании, необходимо только заранее приготовить топливную смесь.

ЭКОЛОГИЧНОСТЬ	★★★★☆
МОБИЛЬНОСТЬ	★★★★★
КОМФОРТ	★★★★☆
МОЩНОСТЬ/ПРОИЗВОДИТЕЛЬНОСТЬ	★★★★★
ПРОСТОТА В ЭКСПЛУАТАЦИИ	★★★★☆
РАБОТА В СЛОЖНЫХ ПОГОДНЫХ УСЛОВИЯХ	★★★★★

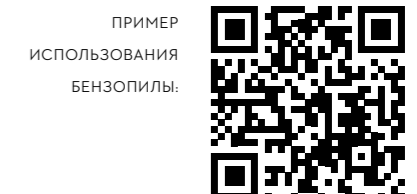

ЭЛЕКТРИЧЕСКИЕ ПИЛЫ

БЛОКИРОВКА ОТ НЕПРЕДНАМЕРЕННОГО ВКЛЮЧЕНИЯ

Рычаг «газа» разблокируется с помощью боковой кнопки, что позволяет избежать непреднамеренного запуска агрегата.

ПЛАВНЫЙ ПУСК С ОГРАНИЧЕНИЕМ ПУСКОВОГО ТОКА

Функция ограничения пускового тока не допускает перегрузки сети при включении, что позволяет подключать пилу даже к слабым электросетям и гарантирует защиту как пилы, так и сети от скачков напряжения.

МАСЛЯНЫЙ БАК С НЕТЕРЯЕМОЙ КРЫШКОЙ

Благодаря прозрачным смотровым окошам в стенках бака вы всегда сможете оценить достаточность уровня цепного масла. Конструкция крышки бака позволяет оперативно пополнить его запас без использования специального инструмента. За счет соединительного тросика крышка никогда не потеряется.

ТОРМОЗ QUICKSTOP SUPER

Цепь останавливается в кратчайшее время не только при достаточной сильной отдаче или при воздействии на рычаг цепного тормоза, но и при отпускании задней рукоятки, обеспечивая тем самым еще более высокий уровень защиты.

ЗАЩИТА ОТ ПЕРЕГРУЗКИ

Красный светодиод сигнализирует о наличии перегрузки и перегрева. Если вдруг ваша электропила нагреется слишком сильно, система защиты от перегрузки автоматически отключит двигатель. Но уже через пару минут он охладится, и вы сможете возобновить работу.

ПРИСПОСОБЛЕНИЕ ДЛЯ РАЗГРУЗКИ СЕТЕВОГО КАБЕЛЯ ОТ НАТЯЖЕНИЯ

Не позволяет штекерному разъему случайно отсоединиться при натяжении кабеля. Установлен на электропилах с длиной кабеля до 0,5 м.

УСТРОЙСТВО НАТЯЖЕНИЯ ЦЕПИ

Доступ к натяжному винту обеспечивается сбоку через крышку цепной звездочки. Это предотвращает контакт рук с острой цепью и кончиками зубчатого упора. В агрегатах с обозначением C-B возможно легко и быстро натянуть цепь с помощью специального регулировочного колесика. Инструмент для этого не требуется.

УСТОЙЧИВЫЙ ЗУБЧАТЫЙ УПОР

Предназначен для фиксации инструмента на древесине для обеспечения безопасного и точного пиления.

ПИЛЬНАЯ ГАРНИТУРА STIHL

Производится на собственных заводах компании, является частью уникальной системы Ematic. Подробнее ознакомьтесь с особенностями пильной гарнитуры вы можете на стр. 29.



С ОСНАЩЕНИЕМ МОДЕЛЕЙ ВЫ МОЖЕТЕ ОЗНАКОМИТЬСЯ НА СТР. 26-27.



АССОРТИМЕНТ ЭЛЕКТРИЧЕСКИХ ПИЛ

Все электрические пилы STIHL оснащены современным высокопроизводительным двигателем. Такие агрегаты не уступают в надежности бензиновым и работают во много раз эффективнее, чем простые ручные пилы. Электропилы подходят для большинства работ по дереву и отлично справляются с распиловкой дров.



	MSE 141 C	MSE 170 C(-B)
МОЩНОСТЬ, КВТ	1,4	1,7
ВЕС®, КГ	4,1	4,2 (4,3)
ДЛИНА ШИНЫ, СМ	30; 35	35
ДЛИНА СЕТЕВОГО КАБЕЛЯ, М	0,3	0,4 (4)
УРОВЕНЬ ВИБРАЦИИ СЛЕВА/СПРАВА®, М/С²	<3,3/4,2	2,9/3,4

© УКАЗАН БЕЗ УЧЕТА ВЕСА КАБЕЛЯ, МАСЛА И ПИЛЬНОЙ ГАРНИТУРЫ. © К – КОЭФФИЦИЕНТ ПО ДИРЕКТИВЕ 2006/42/ЕС-2 М/С².



	MSE 190 C(-B)	MSE 210 C-B
МОЩНОСТЬ, КВТ	1,9	2,1
ВЕС®, КГ	4,4 (4,5)	4,6
ДЛИНА ШИНЫ, СМ	35; 40	35
ДЛИНА СЕТЕВОГО КАБЕЛЯ, М	1,8 (4)	4
УРОВЕНЬ ВИБРАЦИИ СЛЕВА/СПРАВА®, М/С²	2,9/3,4	3,4/4,2



	MSE 230 C-B	MSE 250 C
МОЩНОСТЬ, КВТ	2,3	2,5
ВЕС®, КГ	4,8	5,8
ДЛИНА ШИНЫ, СМ	40	40; 45
ДЛИНА СЕТЕВОГО КАБЕЛЯ, М	4	4
УРОВЕНЬ ВИБРАЦИИ СЛЕВА/СПРАВА®, М/С²	3,4/4,2	3,1/4,1

! РЕКОМЕНДУЕМ



ЦЕПНОЕ МАСЛО STIHL 1 Л

Состоит из высококачественных минеральных масел и гарантирует надежное смазывание цепи, а также отсутствие осмоления даже при длительном хранении.



ПЕРЧАТКИ DYNAMIC DURO

Универсальные рабочие перчатки, отвечающие требованиям EN 388 и EN 420, кат. II, изготовлены целиком из воловьей кожи, позволяют прочно удерживать мотопилу и обеспечивают надежную защиту рук от прорезания.



© УКАЗАН БЕЗ УЧЕТА ВЕСА КАБЕЛЯ, МАСЛА И ПИЛЬНОЙ ГАРНИТУРЫ. © К – КОЭФФИЦИЕНТ ПО ДИРЕКТИВЕ 2006/42/ЕС-2 М/С².

АККУМУЛЯТОРНЫЕ ПИЛЫ

ЛИТИЙ-ИОННЫЙ АККУМУЛЯТОР С ИНДИКАТОРОМ ЗАРЯДА

Подходит для любой аккумуляторной техники STIHL в рамках одной серии. Без эффекта памяти, обеспечивает постоянное напряжение в течение всей фазы разрядки. Аккумулятор рассчитан не менее чем на 1200 циклов полной разрядки-зарядки.

НАДЕЖНЫЙ БЕСЩЕТОЧНЫЙ ДВИГАТЕЛЬ

Производительный двигатель, который гарантирует постоянную мощность в процессе работы и требует минимального технического обслуживания. Бесщеточный двигатель с одной стороны позволяет получить от аккумулятора до 55% больше энергии, а с другой – предохраняет его от чрезмерного износа, благодаря чему срок службы увеличивается до 70%.

ТИХАЯ РАБОТА

Почти все аккумуляторные пилы STIHL могут быть настолько тихими, что не требуют специальных средств защиты слуха.



РУКОЯТКА УПРАВЛЕНИЯ

Черная мягкая накладка на задней рукоятке обеспечивает безопасный и надежный захват в любом рабочем положении. Рычаг «газа» разблокируется с помощью боковой кнопки, что позволяет избежать непреднамеренного запуска агрегата.

УСТРОЙСТВО НАТЯЖЕНИЯ ЦЕПИ

Доступ к натяжному винту обеспечивается сбоку через крышку цепной звездочки. Это предотвращает контакт рук с острой цепью и кончиками зубчатого упора. В агрегатах с обозначением C-B возможно легко и быстро натянуть цепь с помощью специального регулировочного колесика. Инструмент для этого не требуется.

ТОРМОЗ QUICKSTOP SUPER

Цепь останавливается в кратчайшее время не только при достаточной сильной отдаче или при воздействии на рычаг цепного тормоза, но и при отпускании задней рукоятки, обеспечивая тем самым еще более высокий уровень защиты.

ПИЛЬНАЯ ГАРНИТУРА

Производится на собственных заводах компании, является частью уникальной системы Ematic. Подробнее ознакомьтесь с особенностями пильной гарнитуры вы можете на стр. 29.



**С ОСНАЩЕНИЕМ МОДЕЛЕЙ ВЫ МОЖЕТЕ ОЗНАКОМИТЬСЯ
НА СТР. 26-27.**



МОДЕЛИ АККУМУЛЯТОРНЫХ ПИЛ

Аккумуляторные пилы STIHL — это не просто высокая мощность агрегата и невероятное удобство его эксплуатации, это — свобода передвижения. Отсутствие необходимости в подключении к сети и, конечно же, выхлопа, как у бензиновой пилы, позволяет использовать ручные аккумуляторные пилы где угодно и когда угодно.



MSA 120 C-B

ВЕС®, КГ	3,9	3,9
ДЛИНА ШИНЫ, СМ	30	30
ВРЕМЯ РАБОТЫ®, МИН	ДО 40	ДО 45
ВОЗМОЖНОСТЬ РАБОТАТЬ ПРИ НЕБОЛЬШОМ ДОЖДЕ	-	-
УРОВЕНЬ ВИБРАЦИИ СЛЕВА/СПРАВА®, М/С²	<3,4/3,2	<4,3/4,8



MSA 140 C-B



MSA 160 C-B

ВЕС®, КГ	4,4	3,4
ДЛИНА ШИНЫ, СМ	30	25
ВРЕМЯ РАБОТЫ®, МИН	ДО 42	ДО 35
ВОЗМОЖНОСТЬ РАБОТАТЬ ПРИ НЕБОЛЬШОМ ДОЖДЕ	+	+
УРОВЕНЬ ВИБРАЦИИ СЛЕВА/СПРАВА®, М/С²	2,7/2,9	2,1/2,2



MSA 161 T

© УКАЗАН С УЧЕТОМ ВЕСА АККУМУЛЯТОРА И ПИЛЬНОЙ ГАРНИТУРЫ. © ВРЕМЯ РАБОТЫ УКАЗАНО ПРИБЛИЗИТЕЛЬНО, ТАК КАК ЗАВИСИТ ОТ УСЛОВИЙ ИСПОЛЬЗОВАНИЯ. © К — КОЭФФИЦИЕНТ ПО ДИРЕКТИВЕ 2006/42/ЕС-2 М/С².



MSA 200 C-B

ВЕС®, КГ	5	5,4
ДЛИНА ШИНЫ, СМ	30; 35	35; 40
ВРЕМЯ РАБОТЫ®, МИН	ДО 45	ДО 48
ВОЗМОЖНОСТЬ РАБОТАТЬ ПРИ НЕБОЛЬШОМ ДОЖДЕ	+	+
УРОВЕНЬ ВИБРАЦИИ СЛЕВА/СПРАВА®, М/С²	4,6/3,9	4,8/3,6



MSA 220 C-B



GTA 26

Универсальный аккумуляторный сучкорез. GTA 26 — незаменимый инструмент для обрезки деревьев и кустарников. Несмотря на малый вес (1,2 кг), он впечатляет мощностью реза, практически бесшумной работой и высокой эргономичностью.

i СОВЕТ

Если вы планируете использовать несколько аккумуляторных агрегатов одной линейки, рекомендуем обратить внимание на наиболее мощные аккумуляторы. С ними вам удастся увеличить время работы, не отвлекаясь на подзарядку.

ПРЕИМУЩЕСТВА ЛИТИЙ-ИОННЫХ АККУМУЛЯТОРОВ:

- Очень высокая энергоемкость позволяет выполнить большой объем работ без подзарядки.
- Низкая потеря заряда при длительном хранении.
- Готовность к эксплуатации в любой момент.
- Отсутствие эффекта памяти (постепенное уменьшение энергоемкости аккумулятора). На данных аккумуляторах не происходит укрупнение кристаллических образований активного вещества, благодаря чему его поверхность не увеличивается, сохраняется способность полностью принимать заряд.



© УКАЗАН С УЧЕТОМ ВЕСА АККУМУЛЯТОРА И ПИЛЬНОЙ ГАРНИТУРЫ. © ВРЕМЯ РАБОТЫ УКАЗАНО ПРИБЛИЗИТЕЛЬНО, ТАК КАК ЗАВИСИТ ОТ УСЛОВИЙ ИСПОЛЬЗОВАНИЯ. © К — КОЭФФИЦИЕНТ ПО ДИРЕКТИВЕ 2006/42/ЕС-2 М/С².

БЕНЗИНОВЫЕ ПИЛЫ

КОМПЕНСАТОР

В течение длительного времени обеспечивает почти постоянную мощность двигателя, качество выхлопа и расход топлива, несмотря на возрастающее загрязнение воздушного фильтра. Не требуется частое обслуживание фильтра.

РУЧНОЙ ТОПЛИВНЫЙ НАСОС (ПРАЙМЕР)

С помощью ручного топливного насоса можно подать топливо в карбюратор вручную. Это позволяет сократить количество пусковых рывков после длительного перерыва в эксплуатации.

НЕТЕРЯЕМЫЕ КРЫШКИ ТОПЛИВНОГО И МАСЛЯНОГО БАКОВ ОТКРЫВАЮТСЯ БЕЗ ИНСТРУМЕНТОВ

Специальные запатентованные крышки баков позволяют пополнить запасы топливной смеси и цепного масла без использования специального инструмента. За счет соединительного тросика крышки никогда не потеряются.

ТОРМОЗ QUICKSTOP

Удобный цепной тормоз обеспечивает высокий уровень защиты в любом рабочем положении, так как цепь останавливается в кратчайшее время при достаточно сильной отдаче или при воздействии на рычаг цепного тормоза.

БОЛЬШИЕ ГЛУШИТЕЛИ

Защищают от ожогов в процессе работы, а благодаря конструктивным особенностям выхлопные газы направляются в противоположную от пользователя сторону.

УСТОЙЧИВЫЙ ЗУБЧАТЫЙ УПОР

Предназначен для фиксации инструмента на древесине для обеспечения безопасного и точного пиления.



ЭЛЕКТРОННОЕ ЗАЖИГАНИЕ STIHL

Надежный модуль зажигания не требует обслуживания и обеспечивает быстрый и уверенный запуск агрегата. Высокое напряжение зажигания обеспечивает стабильное искрообразование и длительное время горения искры.

ОДНОРЫЧАЖНОЕ УПРАВЛЕНИЕ

Для таких функций, как холодный и горячий запуск, работа и выключение, предназначен один рычаг. Это делает управление удобным и безопасным, так как в процессе работы нет необходимости снимать ладонь с рукоятки.

ЦЕПЕУЛОВИТЕЛЬ

В случае обрыва цепи она наматывается на цепеуловитель, что позволит минимизировать риск получения травмы.

ПИЛЬНАЯ ГАРНИТУРА

Производится на собственных заводах компании, является частью уникальной системы Ematic. Подробнее ознакомьтесь с особенностями пильной гарнитуры вы можете на стр. 29.



С ОСНАЩЕНИЕМ МОДЕЛЕЙ ВЫ МОЖЕТЕ ОЗНАКОМИТЬСЯ НА СТР. 26-27.

ОСОБЕННОСТИ КЛАССИЧЕСКИХ МОДЕЛЕЙ

2Х-ТАКТНЫЙ ДВИГАТЕЛЬ

Классический надежный двигатель с малым весом и высокой производительностью. Благодаря своей конструкции он может работать в любом положении и не нуждается ни в масляном насосе, ни в отдельном резервуаре для масла. Достаточная смазка обеспечивается за счет того, что он работает на смеси бензина и масла. Эта смесь, поступая в цилиндро-поршневую группу, смазывает и охлаждает подвижные детали двигателя.

Дополнительные опции, встречающиеся как в классических, так и в современных моделях.

СИСТЕМА БЫСТРОГО НАТЯЖЕНИЯ ЦЕПИ (В)

Благодаря данной системе вы можете легко и быстро натянуть цепь с помощью специального регулировочного колесика. Инструмент для этого не требуется.



АНТИВИБРАЦИОННАЯ СИСТЕМА

Сильная вибрация в зоне рукояток может привести к хроническим нарушениям кровообращения в руках, поэтому компания STIHL разработала высокоэффективную антивибрационную систему с резиновыми демпферами, позволяющими снизить вибрации на рукоятке.

ОСОБЕННОСТИ СОВРЕМЕННЫХ МОДЕЛЕЙ

СИСТЕМА ОБЛЕГЧЕННОГО ЗАПУСКА ERGOSTART (E)

STIHL ErgoStart упрощает и облегчает процесс запуска за счет пружины, расположенной между катушкой пускового тросика и колевалом, позволяя прикладывать гораздо меньше усилий для запуска агрегата по сравнению с традиционными пусковыми устройствами, а на тросике почти не ощущать толчков.

ДВИГАТЕЛЬ STIHL 2-MIX

Отличается высоким крутящим моментом в широком диапазоне оборотов. Четырехканальная конструкция позволяет лучше смешивать топливную смесь с воздухом. Таким образом, обеспечивается экономия топливной смеси до 20%, по сравнению с двигателем STIHL аналогичной мощности. При этом объем выброса выхлопных газов снижается до 70%.



ВОЗДУШНЫЙ ФИЛЬТР С ПРЕДВАРИТЕЛЬНОЙ ОЧИСТКОЙ

За счет предварительной очистки на воздушный фильтр попадает воздух, не содержащий лишних частиц, продлевая его срок службы в 2 раза. А благодаря небольшому избыточному давлению, образуемому внутри кожуха фильтра, сохраняется полная мощность двигателя, несмотря на возрастающий уровень загрязнения фильтра.

УСОВЕРШЕНСТВОВАННАЯ АНТИВИБРАЦИОННАЯ СИСТЕМА

Современные модели оснащены пружинной антивибрационной системой и резиновыми демпферами. Процесс пиления становится более комфортным, но точность реза может быть чуть ниже, чем у агрегатов, оснащенных только резиновыми демпферами.



БАЗОВЫЕ МОДЕЛИ БЕНЗОПИЛ

Бензопилы STIHL, предназначенные для частного использования, идеально подходят для заготовки дров, строительства деревянных конструкций и для работы на садовом участке. Они не требуют внешнего источника электроэнергии, обеспечивая тем самым наибольшую автономность работы, и могут быть использованы практически в любых погодных и климатических условиях.



MS 170

МОЩНОСТЬ, КВТ	1,3
ВЕС®, КГ	3,9
ДЛИНА ШИНЫ, СМ	30; 35
ДВИГАТЕЛЬ	2Х-ТАКТЫЙ
УРОВЕНЬ ВИБРАЦИИ СЛЕВА/СПРАВА®, М/С²	4,2/5,9



MS 180 (C-BE)

МОЩНОСТЬ, КВТ	1,5
ВЕС®, КГ	3,9 (4,2)
ДЛИНА ШИНЫ, СМ	30; 35; 40
ДВИГАТЕЛЬ	2Х-ТАКТЫЙ
УРОВЕНЬ ВИБРАЦИИ СЛЕВА/СПРАВА®, М/С²	6,6/7,8 (7,6/7,4)



MS 210

МОЩНОСТЬ, КВТ	1,6
ВЕС®, КГ	4,4
ДЛИНА ШИНЫ, СМ	35; 40
ДВИГАТЕЛЬ	2Х-ТАКТЫЙ
УРОВЕНЬ ВИБРАЦИИ СЛЕВА/СПРАВА®, М/С²	6,0/7,2



MS 230 (C-BE)

МОЩНОСТЬ, КВТ	2
ВЕС®, КГ	4,6 (4,9)
ДЛИНА ШИНЫ, СМ	35; 40
ДВИГАТЕЛЬ	2Х-ТАКТЫЙ
УРОВЕНЬ ВИБРАЦИИ СЛЕВА/СПРАВА®, М/С²	6,9/8,9 (5,2/7,2)

® УКАЗАН БЕЗ УЧЕТА ВЕСА ЦЕПНОГО МАСЛА, ТОПЛИВНОЙ СМЕСИ, НАПРАВЛЯЮЩЕЙ ШИНЫ И ПИЛЬНОЙ ЦЕПИ. © К – КОЭФФИЦИЕНТ ПО ДИРЕКТИВЕ 2006/42/ЕС-2 М/С²



MS 250 (C-BE)

МОЩНОСТЬ, КВТ	2,3
ВЕС®, КГ	4,6 (4,9)
ДЛИНА ШИНЫ, СМ	35; 40
ДВИГАТЕЛЬ	2Х-ТАКТЫЙ
УРОВЕНЬ ВИБРАЦИИ СЛЕВА/СПРАВА®, М/С²	6,9/8,9 (5,2/7,2)



MS 181 (C-BE)

МОЩНОСТЬ, КВТ	1,5
ВЕС®, КГ	4,3 (4,6)
ДЛИНА ШИНЫ, СМ	35
ДВИГАТЕЛЬ	2-MIX
УРОВЕНЬ ВИБРАЦИИ СЛЕВА/СПРАВА®, М/С²	3,5/3,0



MS 194 C-E

МОЩНОСТЬ, КВТ	1,4
ВЕС®, КГ	3,5
ДЛИНА ШИНЫ, СМ	30; 35
ДВИГАТЕЛЬ	2-MIX
УРОВЕНЬ ВИБРАЦИИ СЛЕВА/СПРАВА®, М/С²	3,6/3,6



MS 211 (C-BE)

МОЩНОСТЬ, КВТ	1,7
ВЕС®, КГ	4,3 (4,6)
ДЛИНА ШИНЫ, СМ	40
ДВИГАТЕЛЬ	2-MIX
УРОВЕНЬ ВИБРАЦИИ СЛЕВА/СПРАВА®, М/С²	3,5/3,5

РЕКОМЕНДУЕМ



МАЛАЯ КОМБИ-КАНИСТРА

Для хранения эксплуатационных жидкостей идеально подойдет небольшая сдвоенная канистра для 3 л топлива и 1,5 л цепного масла.



СИСТЕМЫ ЗАПРАВКИ ЦЕПНОГО МАСЛА И ТОПЛИВНОЙ СМЕСИ

Для быстрой заправки агрегатов без переливания используйте специальные системы заправки.



® УКАЗАН БЕЗ УЧЕТА ВЕСА ЦЕПНОГО МАСЛА, ТОПЛИВНОЙ СМЕСИ, НАПРАВЛЯЮЩЕЙ ШИНЫ И ПИЛЬНОЙ ЦЕПИ. © К – КОЭФФИЦИЕНТ ПО ДИРЕКТИВЕ 2006/42/ЕС-2 М/С²

ИННОВАЦИИ STIHL ДЛЯ ПРОФЕССИОНАЛОВ

ФИЛЬТР HD2

Фильтрующий элемент HD2 состоит из полиэтилена, поры которого на 70% меньше, чем у фильтров из нетканых материалов и полиамида. Такой фильтр не пропускает даже самую мелкую пыль и грязь, не позволяя им попасть в двигатель. Кроме этого, он обладает хорошей масло- и водоотталкивающей способностью и благодаря этому очень легко очищается.

STIHL ELASTOSTART

Демпфирующий элемент в ручке пускового устройства ElastoStart позволяет погасить энергию от усилия, примененного при запуске, за счет процесса сжатия, заметно уменьшая нагрузку на мышцы и суставы.

ДЕКОМПРЕССИОННЫЙ КЛАПАН

Благодаря данному клапану сбрасывается давление в камере сгорания, способствуя меньшему сопротивлению вращения коленчатого вала и маховика. Оператору гораздо легче запустить двигатель, и вся система пуска меньше изнашивается.

УСОВЕРШЕНСТВОВАННАЯ АНТИВИБРАЦИОННАЯ СИСТЕМА

В профессиональных моделях антивибрационная система разрабатывается в зависимости от особенностей каждой модели, позволяя максимально сократить пагубное влияние вибраций на пользователя.

РЕГУЛИРУЕМЫЙ НАСОС ПОДАЧИ СМАЗКИ

Позволяет точно дозировать цепное масло в зависимости от потребности. При работе с длинной пильной гарнитурой или при пилении очень сухой древесины рекомендуется увеличить подачу масла.

STIHL INJECTION (I)

Электронная система впрыска топлива, анализирующая данные с датчиков, гарантирует оптимальные мощность и ускорение в любой ситуации, рассчитывая точное количество топлива и идеальный момент зажигания. Отсутствие карбюратора подразумевает отсутствие необходимости его настройки, а для запуска пилы не нужно выбирать положение воздушной заслонки.

STIHL M-TRONIC (M)

M-Tronic – электронная система, которая регулирует и контролирует момент зажигания и частоту открытия электромагнитного клапана, подающего топливную смесь в карбюратор. На основании анализа данных, полученных со встроенных датчиков, агрегат автоматически подстраивается под условия окружающей среды. Даже при загрязненном фильтре обеспечивается оптимальная мощность двигателя, постоянно максимальные обороты и очень хорошие разгонные характеристики. Для запуска существует только одно положение комбирычага.



КАРТЕР ИЗ МАГНИЕВОГО СПЛАВА

Позволяет снизить общий вес пилы и дополнительно к антивибрационной системе уменьшить общие вибрации.

НЕТЕРЯЕМЫЕ ГАЙКИ

При замене режущей гарнитуры гайки от крышки цепной звездочки не потеряются, так как они соединены с ней.



**С ОСНАЩЕНИЕМ МОДЕЛЕЙ ПРОФЕССИОНАЛЬНОГО СЕГМЕНТА
ВЫ МОЖЕТЕ ОЗНАКОМИТЬСЯ
НА САЙТЕ STIHL.RU**



ЦЕПНЫЕ ПИЛЫ ДЛЯ АРБОРИСТОВ

Пилы для ухода за деревьями, оснащенные верхней рукояткой — самые компактные модели, которые обладают преимуществами профессиональных агрегатов и гарантируют отличную управляемость, высокую точность и оптимальную эргономику. Идеально подходят для различных работ по уходу за деревьями: кронирование, удаление прикорневой поросли и лишних побегов, обрезка поврежденной древесины. За счет малого веса и размера они станут идеальными помощниками для любителей путешествий и активного отдыха.



MS 151 TC-E

МОЩНОСТЬ, КВТ	1,5
ВЕС®, КГ	2,6
ДЛИНА ШИНЫ, СМ	25; 30
ДВИГАТЕЛЬ	2-MIX
УРОВЕНЬ ВИБРАЦИИ СЛЕВА/СПРАВА®, М/С²	4,9/4,9



MS 194 T

МОЩНОСТЬ, КВТ	1,4
ВЕС®, КГ	3,3
ДЛИНА ШИНЫ, СМ	30
ДВИГАТЕЛЬ	2-MIX
УРОВЕНЬ ВИБРАЦИИ СЛЕВА/СПРАВА®, М/С²	3,6/3,6



MS 201 TC-M

МОЩНОСТЬ, КВТ	1,8
ВЕС®, КГ	3,7
ДЛИНА ШИНЫ, СМ	30
ДВИГАТЕЛЬ	2-MIX
УРОВЕНЬ ВИБРАЦИИ СЛЕВА/СПРАВА®, М/С²	3,5/3,1



MSA 161 T



36 В • 2,5 кВт[®]

Легкая аккумуляторная пила с высокой производительностью. Подробнее на стр. 12.



© УКАЗАН БЕЗ ЦЕПНОГО МАСЛА, ТОПЛИВНОЙ СМЕСИ, НАПРАВЛЯЮЩЕЙ ШИНЫ И ПИЛЬНОЙ ЦЕПИ. © К — КОЭФФИЦИЕНТ ПО ДИРЕКТИВЕ 2006/42/ЕС-2 М/С²
 © УКАЗАН БЕЗ АККУМУЛЯТОРА, С ШИНОЙ И ЦЕПЬЮ.





ПИЛЫ ДЛЯ ХУДОЖЕСТВЕННОЙ РЕЗЬБЫ ПО ДЕРЕВУ

Опытные мастера карвинга знают, как создать оригинальные деревянные скульптуры из обычного бревна. Они вырезают настоящие произведения искусства, но освоить некоторые простые приемы могут и любители. Для это необходимо использовать специальную пильную гарнитуру – шину для карвинга и пильную цепь.



RAPID MICRO SPEZIAL (RMS)

Специальная пильная цепь для художественной резьбы по дереву.

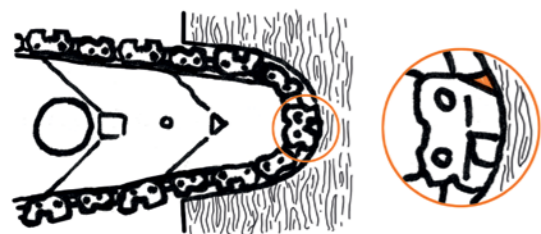

- Низкие вибрации и отдача, за счет скошенной задней кромки режущего зуба.
- Возможность работать вершиной шины.
- Минимум усилия для врезания.

STIHL CARVING E

Специальная направляющая шина для художественной резьбы по дереву.

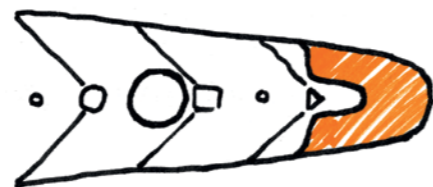

- Модификация с заостренным концом и стеллитовым наконечником.
- Легкая и долговечная.
- Вспомогательные метки для определения глубины и направления врезания.
- Низкая отдача.

Данную пильную гарнитуру рекомендуем использовать со следующими моделями:



MS 194 C-E



MSA 160 C-B



MS 194 T



MSA 200 C-B



3,3 кг^①

Аккумуляторная пила с высокой производительностью реза и устройством быстрого натяжения цепи. В заводском исполнении может быть оснащена специальной пильной гарнитурой, предназначенной для карвинга.



① ВЕС БЕЗ АККУМУЛЯТОРА, С ШИНОЙ И ЦЕПЬЮ

БАЗОВОЕ ОСНАЩЕНИЕ МОДЕЛЕЙ

	ТОРМОЗ QUICK STOP/ QUICK STOP SUPER	СИСТЕМА СМАЗКИ ПИЛЬНОЙ ГАРНИТУРЫ EMATIC	УСТРОЙСТВО БОКОВОГО НАТЯЖЕНИЯ ЦЕПИ	БЫСТРОЕ НАТЯЖЕНИЕ ЦЕПИ (В)	БЕЗЫНСТРУМЕНТАЛЬНЫЕ КРЫШКИ БАКОВ	ЗАЩИТА ЭЛЕКТРОДВИГАТЕЛЯ ОТ ПЕРЕГРУЗКИ	СВЕТОДИОДНЫЙ ИНДИКАТОР ПЕРЕГРУЗКИ ДВИГАТЕЛЯ	ЗАДНЯЯ РУКОЯТКА С МЯГКИМ ПОКРЫТИЕМ	ДВИГАТЕЛЬ 2-MIX	ОДНОРЫЧАЖНОЕ УПРАВЛЕНИЕ	АНТИВИБРАЦИОННАЯ СИСТЕМА С РЕЗИНОВЫМИ ДЕМПФЕРАМИ*	ПРУЖИННАЯ АНТИВИБРАЦИОННАЯ СИСТЕМА*	КОМПЕНСАТОР	РУЧНОЙ ТОПЛИВНЫЙ НАСОС (ПРАЙМЕР)	ЗАСЛОНКА «ЗИМА-ЛЕТО»	ВОЗДУШНЫЙ ФИЛЬТР С ПРЕДВАРИТЕЛЬНОЙ ОЧИСТКОЙ	УСТРОЙСТВО ОБЛЕГЧЕННОГО ЗАПУСКА ERGOSTART	ПУСКОВОЕ УСТРОЙСТВО ELASTOSTART	СИСТЕМА STIHL M-TRONIC	МЕТАЛЛИЧЕСКИЙ ЗУБЧАТЫЙ УПОР
ЭЛЕКТРИЧЕСКИЕ ПИЛЫ																				
MSE 141 C	+	+	+			+														
MSE 170 C	+	+	+		+	+		+												
MSE 170 C-B	+	+	+	+	+	+		+												
MSE 190 C	+	+	+		+	+		+												
MSE 190 C-B	+	+	+	+	+	+		+												+
MSE 210 C-B	+	+	+	+	+	+		+												+
MSE 230 C-B	+	+	+	+	+	+	+	+												+
MSE 250 C	+	+	+		+	+	+	+												+
АККУМУЛЯТОРНЫЕ ПИЛЫ																				
MSA 120 C-B	+	+	+	+		+		+												
MSA 140 C-B	+	+	+	+		+		+												
MSA 160 C-B	+	+	+	+	+	+		+												
MSA 161 T	+	+	+		+	+		+												
MSA 200 C-B	+	+	+	+	+	+		+												+
MSA 220 C-B	+	+	+	+	+	+		+												+
БЕНЗОПИЛЫ																				
MS 170	+	+								+	+		+							
MS 180	+	+	+							+	+		+							
MS 180 C-BE	+	+	+	+						+	+		+				+			+
MS 181	+	+	+		+				+	+		+	+		+					+
MS 181 C-BE	+	+	+	+	+				+	+		+	+	+	+		+			+
MS 194 C-E	+	+	+		+				+	+	+		+	+			+			+
MS 210	+	+	+		+					+	+				+	+				
MS 211	+	+	+		+				+	+		+	+		+	+				+
MS 211 C-BE	+	+	+	+	+				+	+		+	+	+	+		+			+
MS 230	+	+	+		+					+	+				+					+
MS 230 C-BE	+	+	+	+	+					+	+		+	+			+			+
MS 250	+	+	+		+					+	+				+					+
MS 250 C-BE	+	+	+	+	+					+	+		+	+			+			+
MS 151 TC-E	+	+	+		+				+	+		+	+				+			
MS 194 T	+	+	+		+				+	+		+	+					+		
MS 201 TC-M	+	+	+		+				+	+		+	+					+	+	+

+ СЕРИЙНОЕ ОСНАЩЕНИЕ

* В СВЯЗИ С КОНСТРУКТИВНЫМИ ОСОБЕННОСТЯМИ, УРОВЕНЬ ВИБРАЦИИ ЭЛЕКТРО И АККУМУЛЯТОРНЫХ ПИЛ КРАЙНЕ НИЗОК, ПОЭТОМУ АНТИВИБРАЦИОННАЯ СИСТЕМА НЕ ТРЕБУЕТСЯ.

АССОРТИМЕНТ ПИЛЬНОЙ ГАРНИТУРЫ

Вы уже определились с фронтом работ, выбрали наиболее подходящий тип двигателя, остановились на определенной модели пилы. Теперь пришло время обратить внимание на пильную гарнитуру. Как известно, она включает в себя шину, цепь и ведущую звездочку.

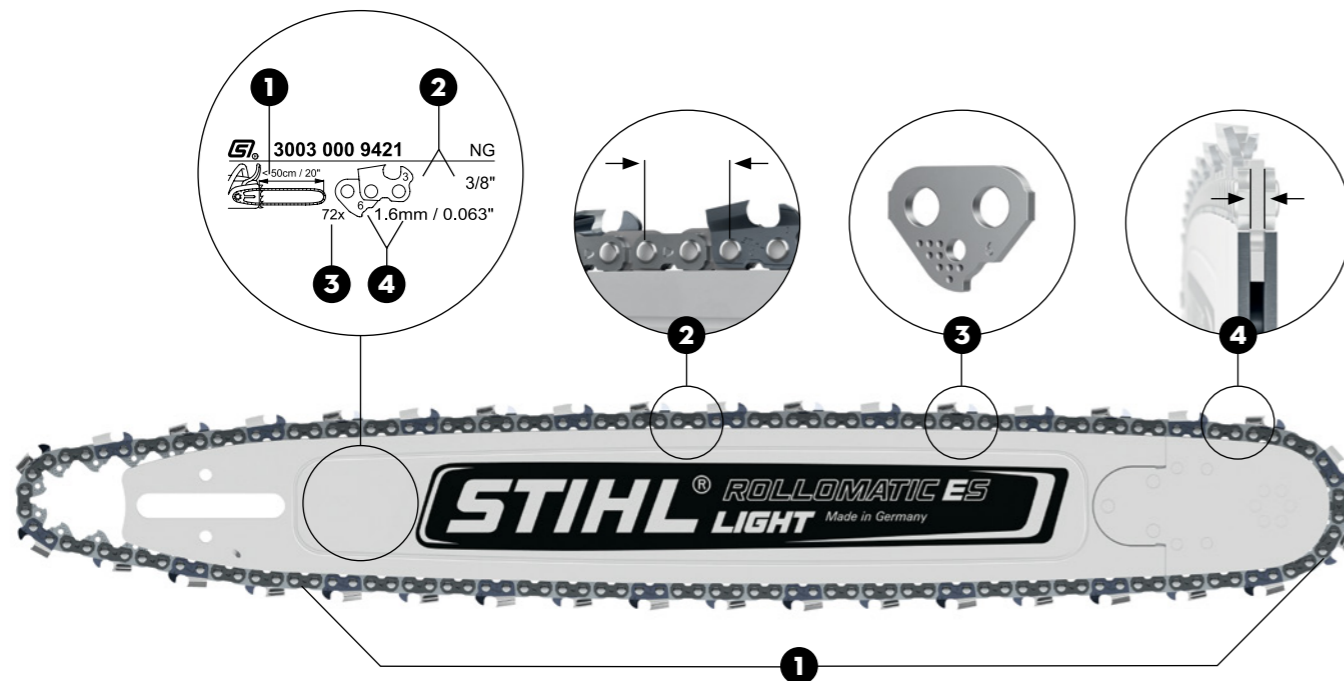

ПАРАМЕТРЫ ПОДБОРА ПРАВИЛЬНОЙ ПИЛЬНОЙ ЦЕПИ

Чтобы подобрать подходящую пильную цепь, вам понадобятся четыре параметра, которые указаны в сервисном поле на шине:

- 1 ДЛИНА ШИНЫ**

 В зависимости от задачи необходимо выбрать правильную длину шины.
- 2 ШАГ ЦЕПИ**

 Шаг цепи рассчитывается как расстояние между центрами первой и третьей заклепок, деленное пополам. Шаг цепи, шаг концевой звездочки шины и шаг ведущей звездочки пилы должны быть согласованы друг с другом.
- 3 КОЛИЧЕСТВО ВЕДУЩИХ ЗВЕНЬЕВ**

 От количества ведущих звеньев зависит длина цепи. Она определяется только ведущими звеньями, а не режущими зубьями.
- 4 ШИРИНА ПАЗА/ ТОЛЩИНА ВЕДУЩИХ ЗВЕНЬЕВ**

 Цепь направляется по шине ведущими звеньями. Ширина пазов направляющей шины и толщина ведущих звеньев должны соответствовать друг другу.

ИНТЕРЕСНЫЕ ФАКТЫ О ПРОИЗВОДСТВЕ ПИЛЬНОЙ ГАРНИТУРЫ STIHL:

- STIHL производит собственные пильные цепи с 1920-х годов. Опыт и постоянные инновации позволяют нам создавать высокотехнологичные надежные цепи.
- Все направляющие шины производятся на заводах STIHL с использованием высокотехнологичных процессов, таких как лазерная резка и индукционная закалка.
- Пильные цепи STIHL производятся в Швейцарии на высокоточном оборудовании и из высококачественного сырья.
- Режущие зубья производят из высоколегированной хром-никелевой стали, «плечо» зуба цепи дополнительно хромируется и каждый зуб закаливается, благодаря чему увеличивается коррозионная стойкость и срок службы цепи.
- Пильные цепи STIHL на конечном этапе производственного процесса подвергаются постоянно высокой нагрузке растяжением, что позволяет при первом использовании свести удлинение цепи к минимуму, увеличивая ее срок службы и уменьшая износ.
- Пильные цепи и направляющие шины разрабатываются инженерами, которые находятся в постоянном контакте друг с другом, благодаря этому комплект пильной гарнитуры состоит из идеально подходящих друг к другу элементов.
- Каждый элемент пильной гарнитуры в процессе разработки обязательно тестируется в различных условиях. На специальных стендах их проверяют на древесине различной толщины и плотности, а также проводят испытания в реальных и экстремальных условиях, в том числе и в России.

! ОСОБЕННОСТИ STIHL

СИСТЕМА EMATIC

Данная система уменьшает расход цепного масла до 50% и обеспечивает меньшее трение и износ, тем самым увеличивая срок службы пильной гарнитуры. Благодаря специальным сферическим углублениям и смазочным каналам на ведущих звеньях цепи цепное масло попадает на соединения и рабочие поверхности пильной гарнитуры. Оно служит в качестве смазочной пленки между звеньями и гладкими поверхностями направляющей шины, а за счет своих высокоадгезионных свойств оно равномерно распределяется, не улетая с шины в процессе работы под воздействием центробежной силы. Сокращение расхода возможно только при использовании оригинальных компонентов: шина, цепь, масляный насос и высокоадгезионное цепное масло.

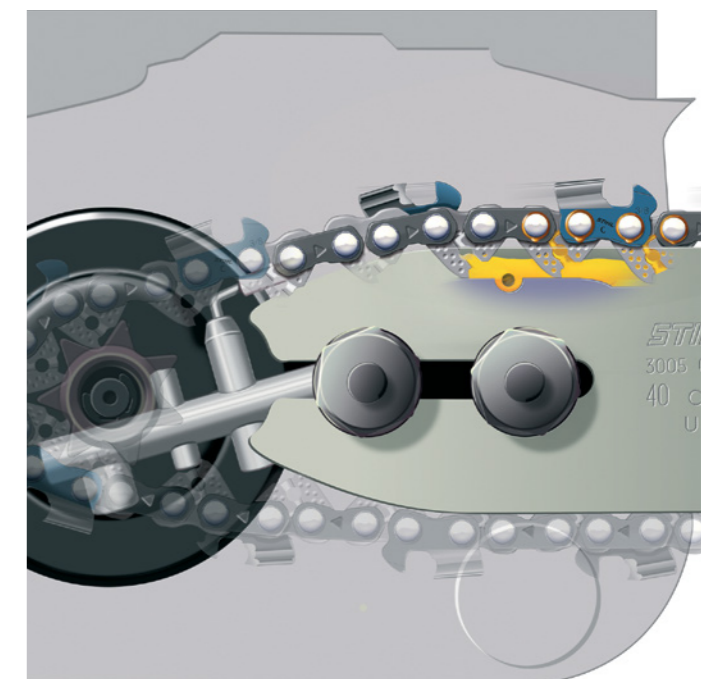



НАПРАВЛЯЮЩИЕ ШИНЫ

Направляющие шины STIHL – идеальное сочетание прочности, небольшого веса и долговечности. Благодаря индукционной закалке увеличивается износостойкость всей опорной поверхности цепи, и направляющая шина служит гораздо дольше. При выборе шины важно учитывать тип работ, которые вы планируете производить пилой. Чем короче шина, тем выше производительность пиления, но меньше длина пропила.

НАПРАВЛЯЮЩИЕ ШИНЫ	ЗАГОТОВКА ДРОВА/УХОД ЗА САДОВЫМ УЧАСТКОМ	ЛЕСНОЕ ХОЗЯЙСТВО/СТРОИТЕЛЬСТВО И САДОВОДСТВО	УХОД ЗА ДЕРЕВЬЯМИ	АККУМУЛЯТОРНЫЕ ПИЛЫ	ЭЛЕКТРОПИЛЫ	ФИГУРНАЯ РЕЗЬБА ПО ДЕРЕВУ / ВЫПИЛОВКА
STIHL ROLLOMATIC E (ДО 10 ЗУБЬЕВ)	++	++	+	-	++	○
STIHL ROLLOMATIC E LIGHT	++	++	++	-	++	○
STIHL ROLLOMATIC E MINI	++	+	++	++	++	○
STIHL ROLLOMATIC E MINI LIGHT	++	+	++	-	++	○
STIHL CARVING E	-	-	++	+	+	++

+ РЕКОМЕНДУЕТСЯ ++ НАСТОЯТЕЛЬНО РЕКОМЕНДУЕТСЯ - ПОДХОДИТ В МЕНЬШЕЙ СТЕПЕНИ ○ НЕ ПОДХОДИТ



STIHL ROLLOMATIC E

Состоит из стальных пластин. Универсальная шина для различных задач.

- Шина из 3 пластин с концевой звездочкой
- Полая средняя пластина с поперечными усилениями для снижения веса и повышения прочности
- Надежный инструмент для обрезки сучьев и заготовки тонкомерной древесины



STIHL ROLLOMATIC E LIGHT

Состоит из стальных пластин с вырезами большой площади. Легкая, но очень прочная конструкция шины.

- Шина из 3 пластин с большими вырезами и с концевой звездочкой
- Полая часть заполнена армированным полиамидом
- На 30-38% легче, чем Rollomatic E
- Идеальна для обрезки сучьев и ухода за деревьями



STIHL ROLLOMATIC E MINI

Состоит из стальных пластин с вырезами большой площади.

- Специальное исполнение шины из 3 пластин Rollomatic E с шириной паза 1,1 мм
- Используется с цепью PMM3
- Производительная и компактная шина для легких агрегатов



STIHL ROLLOMATIC E MINI LIGHT

Состоит из стальных пластин с вырезами большой площади. Легкая шина для легкой работы.

- Специальное исполнение шины из 3 пластин Rollomatic E Mini с вырезами большей площади
- Полости заполнены армированным стекловолокном
- На 30% легче, чем Rollomatic E Mini



STIHL CARVING E

Специальная модификация с заостренным концом. С очень низкой отдачей, легкая и долговечная.

- Шина из трех пластин с массивной стеллитовой вершиной
- Используется с цепью RMS
- Отметки на шине позволяющие контролировать направление и глубину врезания
- Для фигурной резьбы по дереву

ОСОБЕННОСТИ STIHL

Закрытые подшипники концевой звездочки в процессе эксплуатации не требуют дополнительной смазки и техобслуживания.





ПИЛЬНЫЕ ЦЕПИ

От правильного выбора пильной цепи зависит и скорость, и эффективность работы с древесиной. Тип цепи определяется по форме режущих зубьев, ведь именно от нее зависит, насколько хорошо будут выполняться различные задачи. Типов цепей в ассортименте STIHL достаточно много, но можно выделить 3 основные группы:



MICRO

Цепи Micro не слишком часто требуют заточки, и точить их достаточно просто, они малошумные и с хорошей производительностью. Их иногда сравнивают с настоящим тесаком, способным на долгую работу.



SUPER

Цепи Super невероятно острые и производительные, из-за чего чаще требуют заточки. Сам этот процесс ощутимо сложнее. Такие цепи сравнивают с хирургическим инструментом из-за их высочайшей точности в резе.



DURO

Это твердосплавные цепи, приспособленные специально для пиления толстой, грязной и горелой древесины. До 10 раз дольше остаются острыми даже при периодическом контакте с землей. Требуют заточки специализированным оборудованием.

COBET

В течение эксплуатации 4 цепей необходимо 2 раза поменять цепную звездочку и 1 раз – шину. Это поможет оптимально использовать все элементы пильной гарнитуры и продлить срок службы агрегата.

4=2=1

ЦЕПИ ЗВЕЗДОЧКИ ШИНА

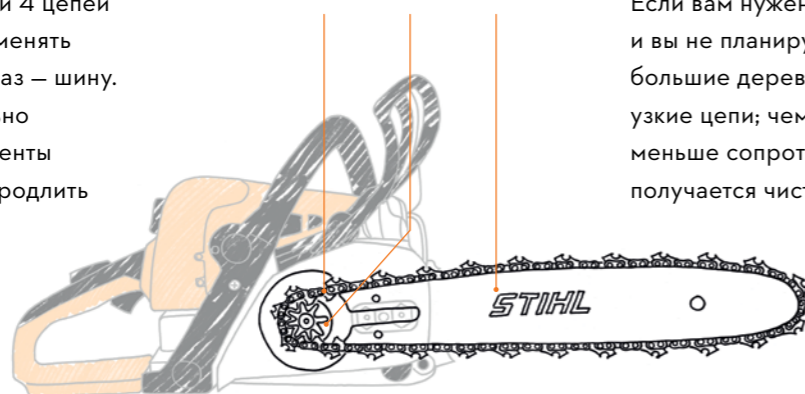

COBET

Если вам нужен чистый рез и вы не планируете пилить большие деревья, выбирайте узкие цепи; чем уже цепь, тем меньше сопротивление – рез получается чистым и быстрым.



PICCO MICRO (PM)

Цепь для аккуратного и четкого реза.

- Агрессивный вход в рез
- Простая конструкция



PICCO MICRO 3 (PM3)

Цепь для быстрого и ровного реза.

- Идеальна для легких пил
- Низкий уровень вибраций и отдачи



PICCO MICRO MINI 3 (PMM3)

Самая низкопрофильная цепь в ассортименте STIHL. Благодаря ведущему бугорчатому звену и небольшой высоте реза обеспечивается низкий уровень вибраций. Для пил мощностью до 1,5 кВт.

- Низкая отдача
- Мягкий рез
- Безопасная работа вершиной шины



PICCO SUPER (PS)

Цепь с долотообразной формой режущих зубьев подходит для лесозаготовок деревьев малой и средней толщины, для заготовки дров.

- Мягкий рез с ровными кромками
- Низкий уровень вибрации



RAPID MICRO (RM)

Универсальная цепь для работы в разных условиях. Полудолотообразный профиль режущих зубьев.

- Превосходный рез
- Простота заточки



RAPID MICRO 3 (RM3)

Модификация цепи RM с пониженной склонностью к отдаче.

- Плавный ввод режущего зуба
- Работа с минимальной склонностью цепи к отдаче



RAPID MICRO PRO (RM PRO)

Узкая высокопроизводительная пильная цепь.

- Более узкая по сравнению с RM
- Высокое качество реза
- До 20% более производительная, чем RM



RAPID MICRO 3 PRO (RM3 PRO)

Узкая высокопроизводительная пильная цепь для мягкого реза.

- Сниженный уровень вибрации и отдачи
- Высокое качество реза
- Мягкий рез
- До 20% более производительная, чем RM3



RAPID MICRO SPEZIAL (RMS)

Специальная пильная цепь для фигурной резьбы и ухода за деревьями.

- Применение только с шиной Carving E
- Возможность работы вершиной шины
- Минимальная вибрация и отдача
- Минимум усилия для врезания



PICCO DURO 3 (PD3)

Цепь с твердосплавными напайками, которые делают ее идеальным вариантом для пиления грязной или горелой древесины, которая быстро затупила бы обычную цепь.

- Остается острой до 10 раз дольше, чем обычная цепь
- Подходит для грязной или особенно твердой древесины
- Для заточки нужен специальный алмазный круг

COBET OT STIHL

Если вы только что заменили цепь, перед началом работы ее необходимо прикатать. Это предотвращает ее дальнейшее растяжение. Запустите бензопилу, отключите цепной тормоз, удерживайте курок газа нажатым в течение 30–40 секунд.

СРЕДСТВА ИНДИВИДУАЛЬНОЙ ЗАЩИТЫ

Компания STIHL заботится о вашем здоровье, поэтому создает не только максимально безопасный инструмент, но и предлагает средства индивидуальной защиты, разработанные с учетом особенностей работы с различными агрегатами. С полным ассортиментом средств индивидуальной защиты вы можете ознакомиться на сайте STIHL.ru или в актуальном каталоге продукции. Для работы с цепными пилами мы рекомендуем обратить внимание на следующие товары:



КУРТКА DYNAMIC

Изготовлена из воздухопроницаемого материала с большим количеством деталей сигнального цвета и усилением на локтях. Оснащена эластичными манжетами и вентиляционными прорезями на молнии в области подмышек.



ЗАЩИТНЫЕ БРЮКИ С ПОЯСОМ И ПОЛУКОМБИНЕЗОН DYNAMIC

Необычайно прочная и износостойкая передняя сторона благодаря материалу Beaver Extrem. Сертифицированная защита от прорезания (EN 381), фасонная коленная часть с двойной подкладкой, материал пропускающий воздух и защищающий от колючек и иголок.



КОЖАНЫЕ БОТИНКИ DYNAMIC S3 И РЕЗИНОВЫЕ САПОГИ FUNCTION

Защитная обувь со стальным носком и вставками для защиты от прорезания позволит надежно защитить ноги при работе с мотопилой.



DYNAMIC PROTECT MS

Перчатки с защитой от прорезания не только обеспечивают максимальную защиту, но и высокий комфорт, создавая эффект «второй кожи». Эластичные манжеты защищают запястья и предотвращают проникновение грязи и стружки в перчатки.



! ВАЖНО!

Даже самая прочная защитная одежда не может гарантировать абсолютную защиту от травм. Ее использование не освобождает от необходимости соблюдать правила техники безопасности. Поэтому неукоснительно соблюдайте указания, содержащиеся в руководстве по эксплуатации вашего агрегата.



FUNCTION BASIC

Лучший вариант сочетания комфорта и безопасности – каска с защитным комплектом и обзорным щитком из нейлоновой сетки. Оснащена водостоком и вентиляционными отверстиями в верхней части.



CONCEPT 23



CONCEPT 24 F

! ОСОБЕННОСТИ STIHL

Одежда с защитой от прорезания STIHL проходит испытания в авторитетных европейских институтах SMP и KWF. При соприкосновении пильной цепи с тканью множество отдельных волокон разрывается, вызывая сопротивление цепи и блокировку цепной звездочки. В результате этого останавливается цепь и снижается риск получения травмы.

ПОДРОБНЕЕ
О ТОМ, КАК ЭТО
РАБОТАЕТ:



РУКОВОДСТВО ПО ИСПОЛЬЗОВАНИЮ ЭЛЕКТРИЧЕСКИХ И АККУМУЛЯТОРНЫХ ПИЛ

Чтобы правильно запустить мотопилу, ознакомьтесь с рекомендациями, которые для вас подготовили специалисты компании STIHL. Следование всем рекомендациям позволит вам эксплуатировать пилу правильно и безопасно. Данная информация не отменяет необходимости изучить инструкцию по эксплуатации для вашей модели.

ПОДГОТОВКА:

Каждый раз перед началом работы необходимо выполнить следующие шаги:

- 1 Убедитесь в целостности и надлежащем состоянии всех элементов мотопилы, в том числе элементов питания.
- 2 Проверьте натяжение пильной цепи: она не провисает, но ее можно повернуть при отключенном цепном тормозе при помощи комбиключа.
- 3 В случае необходимости подточите пильную цепь.
- 4 Залейте высокоадгезионное масло STIHL для пильных цепей.
- 5 Проверьте тормоз цепи и элементы управления. В случае отказа какого-либо из них, эксплуатировать пилу нельзя.

ЗАПУСК:

- 1 Активируйте цепной тормоз, в зависимости от типа мотопилы вставьте либо штепсельную вилку в розетку, либо аккумулятор в агрегат.
- 2 Переведите рукоятку цепного тормоза в положение «на себя».
- 3 Нажмите и удерживайте кнопку блокировки и пусковой рычаг.
- 4 Проверьте систему смазки цепи. Для этого необходимо подержать пильную гарнитуру работающей на рабочих оборотах пилы над чистым листом бумаги.

ЭКСПЛУАТАЦИЯ:

- 1 Чтобы минимизировать все риски получить травму, держите пилу исключительно двумя руками. Большой палец левой руки положите под переднюю рукоятку. Спину держите ровно, а ноги расставьте достаточно широко.
- 2 Находиться следует сбоку от пилы. При смене позиции, обязательно ставьте пилу на тормоз.
- 3 При работе необходимо контролировать натяжение цепи и достаточность смазки.



! ВАЖНО!

Перед запуском агрегата обязательно ознакомьтесь с инструкцией по эксплуатации! Не забывайте о средствах защиты. Они позволяют сократить риски ущерба вашему здоровью.

ЗАВЕРШЕНИЕ РАБОТЫ:

- 1 Отпустите пусковой рычаг, активируйте тормоз цепи.
- 2 В зависимости от типа мотопилы либо выньте штепсельную вилку мотопилы из розетки, либо извлеките аккумулятор.
- 3 Очистите мотопилу и пильную гарнитуру.
- 4 Ослабьте натяжение пильной цепи.
- 5 Наденьте на направляющую шину защитный кожух цепи так, чтобы она была полностью закрыта.

ХРАНЕНИЕ:

Для увеличения срока службы агрегата хранить его следует в сухом и недоступном для детей месте, предварительно очистив и просушив. При хранении мотопилы дольше 3 месяцев необходимо снять направляющую шину и пильную цепь.

ХРАНЕНИЕ АККУМУЛЯТОРА:

Хранить аккумулятор необходимо в закрытом помещении, отдельно от мотопилы и зарядного устройства, при постоянной температуре не ниже -10°C.

Если аккумулятор замерз, то отогревать его необходимо постепенно, ни в коем случае не допускать резких перепадов температуры.

РУКОВОДСТВО ПО ИСПОЛЬЗОВАНИЮ БЕНЗОПИЛЫ

Этапы запуска и эксплуатации бензопилы сильно отличаются от моделей с электродвигателем, в связи с конструктивными особенностями агрегата. Ознакомление с данными рекомендациями не отменяет необходимости изучить инструкцию по эксплуатации именно для вашей модели.

ПОДГОТОВКА:

Каждый раз перед началом работы необходимо выполнить следующее:

- 1 Убедитесь в целостности и надлежащем состоянии всех элементов бензопилы и пильной гарнитуры.
- 2 Проверьте натяжение пильной цепи: она не провисает, но ее можно повернуть при отключенном цепном тормозе при помощи комбиключа.
- 3 В случае необходимости подточите пильную цепь.
- 4 Залейте высокоадгезионное масло STIHL для пильных цепей.
- 5 Проверьте тормоз цепи и элементы управления. В случае отказа какого-либо из них, эксплуатировать пилу нельзя.
- 6 Приготовьте бензо-масляную смесь. Для приготовления топливной смеси потребуется смешать бензин с октановым числом выше АИ-90 и масло для 2-тактных двигателей в пропорции 1:50, следовательно на 1 литр бензина вам потребуется 20 мл моторного масла.

РЕКОМЕНДУЕМ

КАНИСТРА ДЛЯ СМЕШИВАНИЯ

Для упрощения процесса смешивания топлива рекомендуем воспользоваться специальной канистрой. Узкий носик, шкала на канистре и в крышке позволяют соблюдать необходимые пропорции и гарантируют правильность приготовления смеси.



ВАЖНО!

Большое количество поломок агрегатов вызвано экономией на составляющих топливной смеси. Для 2-тактных двигателей подойдет моторное масло на минеральной основе STIHL HP или синтетическое STIHL HP ULTRA. Оригинальное масло STIHL рекомендуем покупать только у официальных дилеров.







ВАЖНО!

Перед запуском агрегата обязательно ознакомьтесь с инструкцией по эксплуатации! Не забывайте о средствах защиты. Они позволяют сократить риски ущерба вашему здоровью.

ЗАПУСК:

Запуск необходимо осуществлять в безопасном месте, вне досягаемости других людей

- 1 Активируйте цепной тормоз.
- 2 Проверьте наполненность масляного бака.
- 3 Залейте топливную смесь в топливный бак. В целях предотвращения пожароопасной ситуации рекомендуется заправку пилы осуществлять на удалении 2-3 метров от места запуска.
- 4 Накачайте топливо в карбюратор с помощью ручного топливного насоса (при наличии).
- 5 Зажмите блокиратор рычага газа и сам рычаг, а затем переведите комбинированный рычаг в крайнее нижнее положение при холодном запуске  и предпоследнее при теплом . Если ваш агрегат оборудован M-Tronic установите комбинированный рычаг в крайнее нижнее положение при любом запуске .
- 6 Установите бензопилу на ровную поверхность и наступите носком правой ноги на заднюю рукоятку.
- 7 Выберите свободный ход троса запуска и сделайте 2-3 быстрых рывка для запуска агрегата. При холодном запуске и, если ваш агрегат не оборудован системой M-Tronic или Injection, после того как вы услышите кратковременный запуск или хлопок, откройте воздушную заслонку карбюратора, переведя рычаг заслонки на одно положение вверх .
- 8 Запустите двигатель – мотор начнет работать на высоких оборотах.
- 9 Нажмите на курок газа – мотор перейдет в режим «холостой ход».
- 10 Перед началом пиления переведите рукоятку цепного тормоза в положение «на себя».

ВИДЕО ИНСТРУКЦИЯ
ПО ЭТАПАМ ЗАПУСКА:



ЭКСПЛУАТАЦИЯ:

Обратите внимание:

- 1 Бензопила STIHL не требует обкатки и можно сразу приступать к работе, давая пиле полную нагрузку. Не допускайте продолжительной работы нового агрегата без нагрузки в течение 3–5 заливок или на холостом ходу, так как это не позволяет маховику поддерживать необходимую скорость вращения и обеспечивать подачу достаточного количества воздуха на ребра цилиндра-поршневой группы, что грозит перегревом двигателя.
- 2 Чтобы минимизировать все риски получить травму, держите пилу исключительно двумя руками. Большой палец левой руки положите под переднюю рукоять. Спину держите ровно, а ноги расставьте достаточно широко. Находитесь следует сбоку от пилы. При смене позиции, обязательно ставьте пилу на тормоз. При работе необходимо контролировать натяжение цепи и достаточность смазки.
- 3 В случае вращения цепи в режиме холостого хода, отрегулируйте обороты двигателя согласно установкам производителя, которые отражены в инструкции к агрегату, либо обратитесь в сервисный центр.
- 4 При валке деревьев определите правильное направление: учтите наклон местности, наклон ствола, силу и направление ветра. Сделайте направляющий подпил. Он должен располагаться максимально близко к земле.

! ВАЖНО!

Не работайте вершиной шины, так как пиление верхней частью вершины шины может вызвать отдачу.

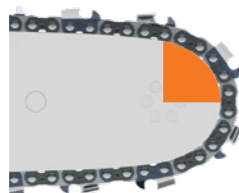

! ВНИМАНИЕ!

Валка деревьев осуществляется только профессиональными рабочими, имеющими удостоверение вальщика леса. Самостоятельная валка деревьев может повлечь травмы пользователя, окружающих или имущества. За незаконную вырубку и повреждение деревьев и кустарников или сбыт незаконно заготовленной древесины предусмотрена административная и уголовная ответственность.

ЗАВЕРШЕНИЕ РАБОТЫ:

После окончания работ дайте двигателю поработать на холостом ходу около 30–60 секунд для охлаждения двигателя и снижения тепловой нагрузки на его элементы.

- 1 Отпустите рычаг газа, активируйте тормоз цепи.
- 2 Заглушите бензопилу, переведя комбинированный рычаг в положение «0».
- 3 Очистите мотопилу и пыльную гарнитуру.
- 4 Очистите воздушный фильтр*. Его необходимо заменить в случае выхода из строя или при обнаружении повреждений.
- 5 Ослабьте натяжение пильной цепи.
- 6 Наденьте на направляющую шину защитный кожух цепи, так чтобы она полностью закрывалась. Бензопилу необходимо переносить, удерживая только за трубчатую рукоятку, глушителем в сторону от тела, направляющей шиной, обращенной назад. Не дотрагивайтесь до горячих деталей агрегата, в особенности до поверхности глушителя.

* НЕОБХОДИМО ПЕРИОДИЧЕСКИ МЫТЬ ФИЛЬТРЫ В ТЕПЛОЙ МЫЛЬНОЙ ВОДЕ (КРОМЕ MS 170, 180 И ФЕТРОВОГО ИСПОЛНЕНИЯ), ТАК КАК ПРИ СУХОЙ ЧИСТКЕ СМОЛА ЗАБИВАЕТ ЕГО ПОРЫ.

ХРАНЕНИЕ:

Для увеличения срока службы агрегата храните чистую бензопилу в сухом и недоступном для детей месте.

При перерывах в работе более 2х недель:

- 1 Топливный бак опустошите на хорошо проветриваемом месте и очистите. Топливо удаляйте согласно предписаниям и без ущерба окружающей среде.
- 2 Опустошите полностью карбюратор, в противном случае может произойти склеивание мембран. Для этого запустите пилу, после того как слили топливную смесь, и подождите пока она заглохнет, таким образом отработаются остатки смеси в системе.
- 3 Снимите пильную цепь и направляющую шину, очистите и обработайте паз и посадочные отверстия шины универсальным защитным маслом.
- 4 Тщательно очистите бензопилу, особенно ребра цилиндра и воздушный фильтр.

ХРАНЕНИЕ ТОПЛИВНОЙ СМЕСИ:

Храните топливную смесь в темном прохладном месте в плотно закрытой таре, специально предназначенной для хранения топлива, не более 1 месяца.

Тару, предназначенную для пищевых продуктов, применять не рекомендуется. Бытовой пластик разъедается топливной смесью и частицы его могут повредить мембрану карбюратора и привести к образованию нагара в цилиндро-поршневой группе. Подготавливайте топливную смесь по мере необходимости. Изменение цвета или оттенка смеси говорит о ее старении и потере смазывающих свойств.

i РЕКОМЕНДУЕМ

ЧИСТЯЩЕЕ СРЕДСТВО VARIOCLEAN

Специальный очиститель для растворения и удаления различных загрязнений, в том числе для очистки корпусов и фильтров.



ПОДРОБНО С ПРАВИЛАМИ УХОДА ЗА ВАШИМ АГРЕГАТОМ ВЫ МОЖЕТЕ ОЗНАКОМИТЬСЯ В ИНСТРУКЦИИ ПО ЭКСПЛУАТАЦИИ.

ОБСЛУЖИВАНИЕ ПИЛЬНОЙ ГАРНИТУРЫ

Мощность и качество реза в значительной мере зависят не только от мощности двигателя, но и от выбора и состояния пильной гарнитуры. Острая, поддерживаемая в хорошем состоянии пильная гарнитура – залог вашей безопасности и комфортной работы.

РЕСУРС ПИЛЬНОЙ ГАРНИТУРЫ СУЩЕСТВЕННО УВЕЛИЧИВАЕТСЯ ПРИ СЛЕДУЮЩИХ УСЛОВИЯХ:

- Использование заточных наборов, соответствующих типу и шагу цепи.
- Применение оригинального высокоадгезионного цепного масла для смазки цепи.
- Переворот шины после каждой заточки цепи.

ПОНЯТЬ, ЧТО ПИЛЬНАЯ ЦЕПЬ ЗАТУПИЛАСЬ МОЖНО ПО СЛЕДУЮЩИМ ПРИЗНАКАМ:

- Приходится давить на пилу, чтобы распилить дерево.
- Цепь создает мелкие опилки, а не грубую стружку при поперечном или продольном срезе.
- Сильная вибрация при работе с деревом.

Когда цепь неправильно заточена, увеличивается шанс получить, так называемый, обратный удар – резкий отброс инструмента в сторону оператора. Он происходит, когда конец шины, особенно верхняя часть, встречается с поверхностью дерева.

РЕКОМЕНДУЕМ



ЗАТОЧНОЕ УСТРОЙСТВО «2 В 1»

STIHL предлагает самые разные приспособления для заточки. Для тех, кто редко пользуется мотопилой, идеальным вариантом является заточное устройство «2 в 1».



СРЕДСТВО ДЛЯ УДАЛЕНИЯ СМОЛЫ SUPERCLEAN

Перед заточкой необходимо тщательно очистить пильную цепь от грязи и смолы. Superclean отлично справится с этой задачей.

ВАЖНО!

Использование изношенной цепной звездочки приводит к быстрому растяжению и повреждению новых пильных цепей. Советуем менять ее при установке каждой второй цепи.



МАРКИРОВКА ДЛЯ ОПРЕДЕЛЕНИЯ СТЕПЕНИ ИЗНОСА

Для контроля износа и заточки, почти все пильные цепи имеют специальную маркировку:



- 1 УГОЛ ЗАТОЧКИ**
Маркировка для определения остаточной длины и правильного угла заточки верхнего лезвия. Если при последующей заточке достигается эта маркировка, то пильную цепь необходимо заменить.
- 2 ПЕРЕДНИЙ УГОЛ**
Маркировка правильного угла торца зуба и для минимальной длины зуба.
- 3 ОГРАНИЧИТЕЛЬ ГЛУБИНЫ**
Маркировка правильного угла ограничителя глубины и степени износа. Восстановление ограничителя глубины должно происходить параллельно данной маркировке.
- 4 ОСНОВАНИЕ ЗУБА**
Контрольная маркировка износа рабочей поверхности режущих зубьев (основание зуба). Равномерный износ (параллельно к маркировке) обозначает нормальный рабочий износ.

Для того чтобы выбрать правильный диаметр круглого напильника необходимо посмотреть на маркировку режущего зуба.

МАРКИРОВКА НА ЗУБЕ	1	2	3	4	6	7
ШАГ ЦЕПИ, ДЮЙМ	1/4	0,325	3/8	0,404	3/8" Picco	1/4" Picco
РАЗНИЦА ВЫСОТ, ММ	0,65	0,65	0,65	0,80	0,65	0,45
ДИАМЕТР КРУГЛОГО НАПИЛЬНИКА, ММ	4,00	4,80	5,20	5,50	4,00	3,20

После 4-5 правок напильником следует обратиться в сервисный центр, чтобы на станке выправить угол заточки, так как он влияет на результат и процесс пиления даже на острой цепи.

Не меняйте настройку ограничителей глубины. Они должны быть ниже края кромки на 0,45-0,8 мм. Проверьте ограничители после 3-4 заточек цепи.

ОСОБЕННОСТИ STIHL

Каждый год в апреле и октябре компания STIHL проводит сервисную акцию, в рамках которой владельцы пил STIHL имеют возможность проверить фильтры, пильную гарнитуру, элементы управления, заточить цепь и многое другое. С полным списком работ, входящих в акцию, вы можете ознакомиться на соответствующей странице сайта STIHL.ru

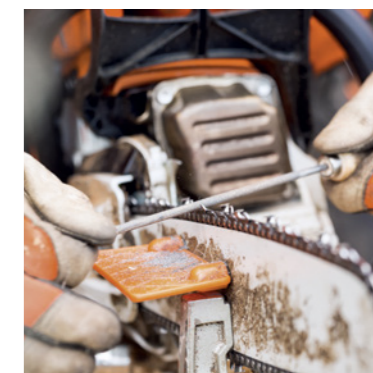



ОТВЕТЫ НА ЧАСТО ЗАДАВАЕМЫЕ ВОПРОСЫ

КАК УЗНАТЬ СРОК ОКОНЧАНИЯ ГАРАНТИИ?

Если при регистрации вы указывали свой электронный адрес, то вам должно было приходиться письмо с электронным гарантийным сертификатом, где вы можете найти всю необходимую информацию о гарантии. Если данное письмо не сохранилось, то вы можете уточнить сроки:

- по телефону горячей линии 8 800 4444 180;
- в любой торговой точке официального дилера;
- написав письмо на info@stihl.ru.

Для этого вам необходимо назвать серийный номер, состоящий из 9 символов ***.***.*** и модель агрегата.

МОЖНО ЛИ ЗАЛИВАТЬ МОТОРНОЕ МАСЛО ВМЕСТО ЦЕПНОГО?

Моторное масло обладает недостаточными адгезионными свойствами и при эксплуатации будет слетать с цепи. Таким образом, нижняя часть шины не будет смазываться, что приведет к перегреву пильной гарнитуры и, следовательно, повышенному износу. Только использование фирменного высокоадгезионного цепного масла STIHL позволяет использовать преимущества системы Ematic. Данная система обеспечивает не только подачу масла в оптимальном количестве именно туда, где оно требуется, но и сокращает его расход до 50%.

МОЖНО ЛИ ПЕРЕХОДИТЬ С ОДНОГО МАСЛА НА ДРУГОЕ НА ОДНОМ И ТОМ ЖЕ АГРЕГАТЕ?

Старайтесь работать с одним и тем же типом масла. При переходе с минерального масла HP на синтетическое HP ULTRA высока вероятность осыпания нагара в цилиндре, что может привести к задирам в цилиндро-поршневой группе. Переходить с синтетического масла на минеральное можно без опасений.

ЧТО ДЕЛАТЬ, ЕСЛИ БЕНЗОПИЛА НЕ ЗАПУСКАЕТСЯ?

Если после нескольких попыток холодного запуска вы перевели агрегат в положение теплого запуска, но пила не запускается, рекомендуем выкрутить свечу зажигания и просушить ее при комнатной температуре. Не следует вытирать или нагревать ее для сокращения времени высыхания. Если это не помогло, рекомендуем обратиться в сервисный центр.

ПРИ ХРАНЕНИИ ПИЛЫ ЧЕРЕЗ ШИНУ ВЫТЕКАЕТ МАСЛО. НОРМАЛЬНО ЛИ ЭТО?

Небольшие подтеки могут быть, так как масло осталось на шине и цепи, и под воздействием силы тяжести оно стекает вниз. Если подтеки масла значительные, — это свидетельствует о неисправности.

ЧТО ДЕЛАТЬ, ЕСЛИ НОВАЯ ЦЕПЬ БЫСТРО ВЫТЯГИВАЕТСЯ?

Рекомендуем обратить внимание на состояние ведущей звездочки. Вероятно, она сильно изношена и требует замены.

ЧТО ДЕЛАТЬ, ЕСЛИ ПИЛУ В РЕЗЕ УВОДИТ В СТОРОНУ?

В данном случае это может быть следствием того, что зубья неравномерно заточены. Правка напильником не сможет скорректировать состояние зубьев — необходима заточка цепи на станке. Желательно после каждых 4-5 правок напильником отдавать цепь специалистам для заточки на станке, так как именно там все углы выдерживаются точно.

МОЖНО ЛИ ИСПОЛЬЗОВАТЬ НАВЕСНЫЕ ИНСТРУМЕНТЫ НА БЕНЗОПИЛАХ STIHL?

Категорически запрещено в связи с опасностью для жизни. Например, при установке пильного диска есть риск его разрушения после соприкосновения с материалом, поскольку рабочие обороты пилы гораздо выше. Помимо этого, следует учитывать особенности системы фильтрации, так как она не рассчитана на бетонную пыль, которая может повредить двигатель мотопилы. Не рекомендуется вносить изменения в конструкцию агрегата, так как компания STIHL может гарантировать их корректную работу исключительно в заводских исполнениях.

МОЖНО ЛИ ЗАКАЗАТЬ ЗАПЧАСТИ ДЛЯ МОДЕЛИ, СНЯТОЙ С ПРОИЗВОДСТВА?

Запчасти доступны для заказа в течение 10 лет с даты окончания производства агрегата.



